

## ProClick Gerätetasche S

Material-Nr. 6000015242 | Matchcode: PC GT S | EAN Code: 4014599453563



- » Verschleißbare Tasche u.a. für Smartphones
- » Aussparung für Anschlusskabel an Unterseite
- » 2 zusätzliche Schlaufen für Stifte
- » Integrierte Bandschleufe für Karabiner
- » Kompatibel zum gesamten ProClick System und Fahrzeugeinrichtung SR5

### Materialien & Farbe

Material:	Polyester Edelstahl ABS PA6
Farbe:	Schwarz RAL 9017 Verkehrsschwarz Sortimo Blau

### Abmessungen

Außenmaße:	210 x 120 x 50 mm
Innenmaße:	160 x 90 x 20 mm
Nutzfläche:	0,014 m <sup>2</sup>

### Technische Daten

Gewicht:	0,16 kg
Maximale Zuladung:	5 kg

### Konformität

REACH-Konformität:	EG 1907/2006
PAK-Konformität:	EU 1272/2013

## ProClick Gerätetasche S



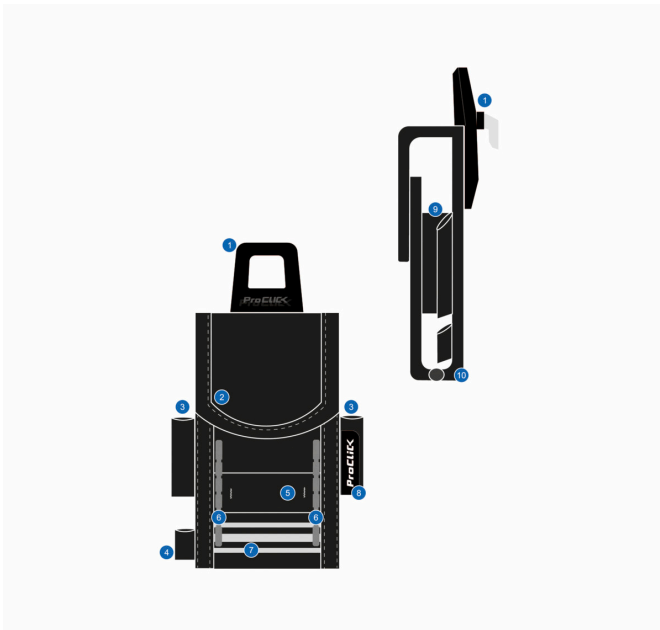

Material-Nr. 6000015242 | Matchcode: PC GT S | EAN Code: 4014599453563

### Aufbau & Funktion





1. ClickUnit
2. Schutzklappe mit Klettverschluss
3. Stiftschlaufen
4. Bandschleife für Karabiner
5. Gummiband zur Aufnahme des Logoplates
6. Tube, long
7. Reflektierende Sicherheitsstreifen
8. ProClick Logofähnchen
9. Elastisches Gummiband
10. Aussparung für Kabeldurchführung

### Zubehör

	Artikel-Nr.	Bezeichnung	Matchcode	EAN Code
	6000013927	ProClick Holder	PC HOLDER	4014599386359
	6000013940	ProClick Werkzeuggürtel S, L=100cm	PC WKZG S	4014599386892
	6000013933	ProClick Werkzeuggürtel M, L=120cm	PC WKZG M	4014599386854
	6000013941	ProClick Werkzeuggürtel L, L=140cm	PC WKZG L	4014599386908

## ProClick Gerätetasche S

Material-Nr. 6000015242 | Matchcode: PC GT S | EAN Code: 4014599453563

	Artikel-Nr.	Bezeichnung	Matchcode	EAN Code
	6000015090	ProClick Werkzeuggürtel XL, L=160cm	PC WKZG XL	4014599076083
	6000014739	ProClick UnitOrganizer, VPE 2 Stk.	PC UO VPE 2	4014599236418

### Beschreibung

Mit der ProClick Gerätetasche können das Smartphone oder andere sensible Geräte wie ein Messgerät am Körper mittels ProClick Holder oder an jeder anderen ProClick Schnittstelle sicher verstaut und transportiert werden.

Eine Aussparung an der Unterseite der Tasche ermöglicht das Durchführen eines Anschlusskabels, um z.B. das Smartphone auch in der Tasche laden zu können.

Die Innenmaße der Tasche betragen: 16 cm x 9 cm x 2 cm.

Perfekt kombinieren lässt sich die ProClick Gerätetasche mit dem ProClick Holder am Werkzeuggürtel. So hat man das Smartphone oder Messgerät stets zur Hand. Darüberhinaus kann die Gerätetasche an allen ProClick Schnittstellen der Fahrzeugeinrichtungen SR5 und Globelyst4 als auch an den mobilen Transportlösungen wie der C-BOXX, der ProClick Werkzeugtrage oder am AutoAssistent als intelligentes Aufbewahrungssystem verwendet werden.

Änderungen, die dem technischen Fortschritt dienen, sowie Druckfehler und Irrtum vorbehalten. Abbildungen ähnlich, Dekomaterial nicht enthalten.  
Mit Erscheinen dieses Datenblattes verlieren vorherige Ausgaben ihre Gültigkeit. Stand: 09.09.2024